

第36回
全国選抜高校テニス大会
中国地区大会

期日 平成25年11月16日(土)・17日(日)

会場 岡山県備前テニスセンター

主催 中国テニス協会 中国高等学校体育連盟 岡山県高等学校体育連盟

後援 岡山県教育委員会 岡山県テニス協会 読賣新聞社

主管 岡山県高等学校体育連盟テニス専門部

協賛 アメアスポーツジャパン(株)

第36回全国選抜高校テニス大会中国地区大会 (H25. 11/16, 17 岡山 備前テニスセンター)

男子本戦トーナメント ◎・・・3セットマッチ

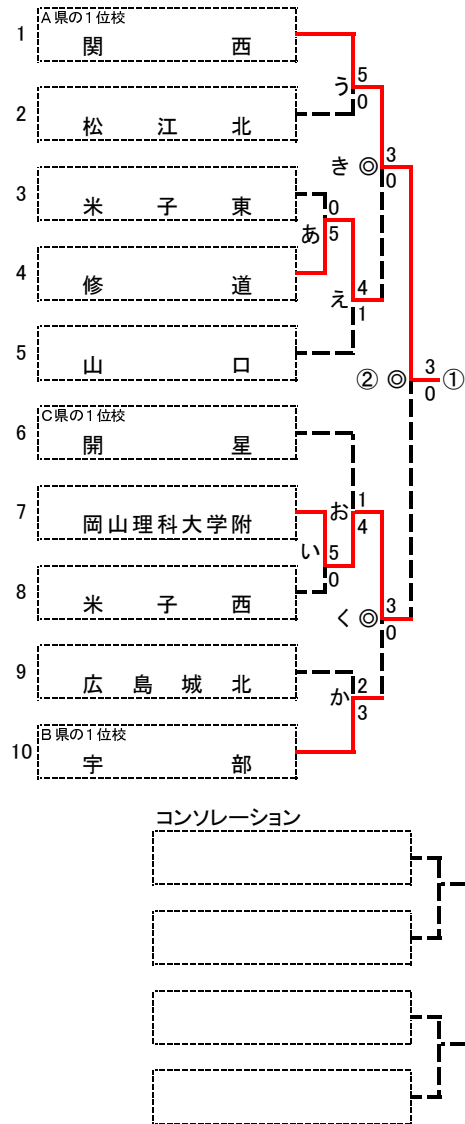

3～6位決定戦

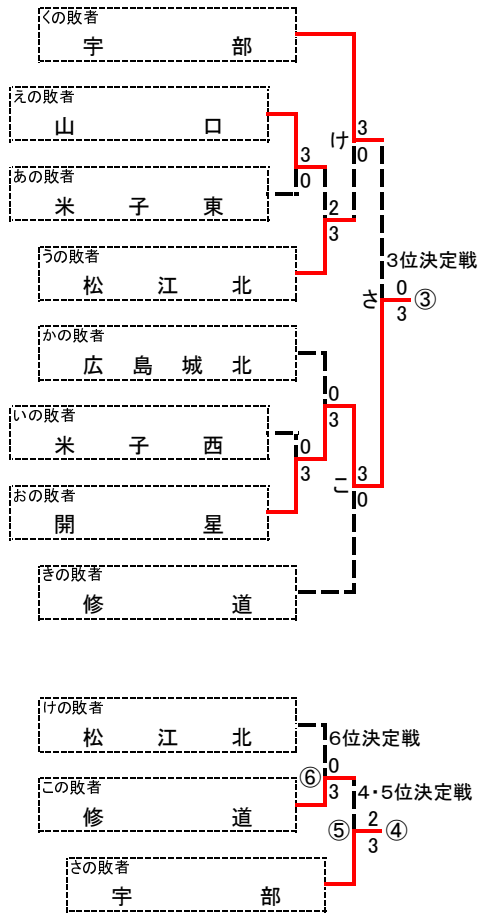

(注) 3～6位決定戦において、本戦トーナメントと同じ対戦は行わず、本戦トーナメントの結果通りとする。

①～⑥位は順位です。

組合せの決定方法

(1) 第1～3シードを各県の1位校から決定する。

	第1シードA	第2シードB	第3シードC	DまたはE
男子	岡山	山口	島根	広島または鳥取

(2) 残りの7校は、2ブロックに分けて監督会議時にフリー抽選する。

D県の1位校、E県の1位校、B県の2位校、C県の2位校が、組合せの2～5番を抽選する。

A県の2位校、D県の2位校、E県の2位校が、組合せの7～9番を抽選する。

<<男子団体戦対戦表 その1>>

第36回全国選抜高校テニス大会中国地区大会

決勝

	1 関西	3-0	岡山理大附属 8
S1	神房成仁②	6-1,6-2	高坂裕也①
D1	前崎直哉② 田中洋太②	6-1,6-1	吉松瑞生① 所司雄大①
S2	小野和哉②	6-1,6-4	合田健人①
D2	瀧本怜央② 高木修①	2-0	木元達也② 原江駿②
S3	松本樹①	0-1	楠原悠介①

準決勝(き)

	1 関西	3-0	修道 5
S1	神房成仁②	6-0,6-3	今井翼①
D1	前崎直哉② 田中洋太②	6-0,6-1	鈴木亜練② 馬庭祐介①
S2	小野和哉②	6-0,6-0	濱永鴻志②
D2	瀧本怜央② 高木修①	4-0	下谷賢史① 福島洋太①
S3	松本樹①		米澤海知①

準決勝(く)

	8 岡山理大附属	3-0	宇部 12
S1	高坂裕也①	6-2,6-1	福井裕也②
D1	吉松瑞生① 所司雄大①	7-6(3),6-1	大庭彰展① 奥田真太郎②
S2	合田健人①	6-3	清水寛士②
D2	木元達也② 原江駿②	6-0,6-1	富田昶史② 上村要介②
S3	楠原悠介①		岸田颯斗①

2回戦(う)

	1 関西	5-0	松江北 3
S1	神房成仁②	6-0	原田燎②
D1	前崎直哉② 田中洋太②	6-1	今岡遼① 井上宗也②
S2	小野和哉②	6-0	丸井克海①
D2	瀧本怜央② 高木修①	6-0	福田雅大② 田淵寿①
S3	松本樹①	6-0	河野圭大②

2回戦(か)

	10 広島城北	2-3	宇部 12
S1	関野海斗②	3-6	福井裕也②
D1	有田舜① 高橋優①	6-3	奥田真太郎② 溝岡和哉①
S2	山本良樹①	0-6	清水寛士②
D2	恵南直人① 手柳裕伍②	6-4	岸田颯斗① 竹田力①
S3	熊谷健斗②	3-6	大庭彰展①

2回戦(え)

	5 修道	4-1	山口 6
S1	今井翼①	6-0	本間光②
D1	鈴木亜練② 馬庭祐介①	6-2	須賀沼大幹② 淵上寛啓②
S2	米澤海知①	6-0	河原稜①
D2	下谷賢史① 福島洋太①	6-1	西村宏太② 工藤雅也②
S3	山本怜②	6(4)-7	花村和貴②

2回戦(お)

	7 開星	1-4	岡山理大附属 8
S1	板倉良太郎②	6-4	高坂裕也①
D1	森祐樹① 園山洗①	3-6	吉松瑞生① 所司雄大①
S2	周藤公貴①	1-6	合田健人①
D2	田邊誠太② 加藤健路②	2-6	木元達也② 鶴田貴士②
S3	野津健輔①	0-6	楠原悠介①

1回戦(あ)

	4 米子東	0-5	修道 5
S1	國本恭平②	0-6	今井翼①
D1	加藤天基② 井上敢太②	0-6	鈴木亜練② 馬庭祐介①
S2	森村卓平②	2-6	米澤海知①
D2	吉岡龍聖② 宮本英治②	3-6	下谷賢史① 福島洋太①
S3	古田光佑②	1-6	山本怜②

1回戦(い)

	8 岡山理大附属	5-0	米子西 9
S1	高坂裕也①	6-1	大床凌平②
D1	吉松瑞生① 所司雄大①	6-0	加藤壯馬② 木村賢一②
S2	合田健人①	6-0	橋尾朋宏②
D2	木元達也② 原江駿②	6-1	七瀬光太① 生林拓巳②
S3	楠原悠介①	6-0	須田海斗①

<<男子団体戦対戦表 その2>>

第36回全国選抜高校テニス大会中国地区大会

3位決定戦(さ)

	10 宇部	0-3	開星 6
S1	福井裕也②	4-6	板倉良太郎②
D1	大庭彰展① 奥田真太郎②	3-6	園山洸① 田邊誠太②
S2	清水寛士②	4-6	周藤公貴①
D2	岸田颯斗① 竹田力①		加藤健路② 春日晴都②
S3	溝岡和哉①		森祐樹①

(け)

	10 宇部	3-0	松江北 2
S1	福井裕也②	6-0	岩田瀬奈①
D1	大庭彰展① 奥田真太郎②	6-3	今岡遼① 井上宗也②
S2	清水寛士②	6-0	日笠慎也①
D2	岸田颯斗① 竹田力①		福田雅大② 田淵寿①
S3	溝岡和哉①		原田燎②

(-う)

	5 山口	2-3	松江北 2
S1	須賀沼大幹②	4-6	今岡遼①
D1	西村宏太② 工藤雅也②	2-6	井上宗也② 福田雅大②
S2	淵上寛啓②	6-0	岩田瀬奈①
D2	河原稜① 矢指本哲②	6-3	田淵寿① 河野圭大②
S3	芝田大也②	2-6	原田燎②

(え-あ)

	5 山口	3-0	米子東 3
S1	須賀沼大幹②	6-1	國本恭平②
D1	西村宏太② 工藤雅也②	6-3	吉岡龍聖② 宮本英治②
S2	淵上寛啓②	6-6	森村卓平②
D2	河原稜① 矢指本哲②	4-2	井上敢太② 持田諒也②
S3	芝田大也②	6-0	古田光佑②

6位決定戦

	2 松江北	0-3	修道 4
S1	岩田瀬奈①	0-6	今井翼①
D1	井上宗也② 原田燎②	1-6	鈴木亜練② 馬庭祐介①
S2	福田雅大②	1-6	米澤海知①
D2	今岡遼① 田淵寿①	1-2	下谷賢史① 福島洋太①
S3	丸井克海①	0-0	山本怜②

(こ)

	6 開星	3-0	修道 4
S1	周藤公貴①	6-2	今井翼①
D1	板倉良太郎② 園山洸①	6-1	鈴木亜練② 馬庭祐介①
S2	森祐樹①	6-2	濱永鴻志②
D2	田邊誠太② 加藤健路②	4-0	下谷賢史① 福島洋太①
S3	野津健輔①		米澤海知①

(-か)

	9 広島城北	0-3	開星 6
S1	関野海斗②	1-6	板倉良太郎②
D1	有田舜① 山本良樹①	2-6	園山洸① 田邊誠太②
S2	高橋優①	6-0	周藤公貴①
D2	恵南直人① 手柳裕伍②	4-1	加藤健路② 春日晴都②
S3	熊谷健斗②	2-3	森祐樹①

(い-お)

	8 米子西	0-3	開星 6
S1	大床凌平②	3-6	板倉良太郎②
D1	加藤壮馬② 生林拓巳②	1-6	園山洸① 田邊誠太②
S2	橋尾朋宏②	1-6	周藤公貴①
D2	七瀬光太① 木村賢一②	0-0	加藤健路② 春日晴都②
S3	須田海斗①		森祐樹①

4・5位決定戦

	10 宇部	3-2	修道 4
S1	福井裕也②	0-6	今井翼①
D1	奥田真太郎② 溝岡和哉①	4-6	鈴木亜練② 馬庭祐介①
S2	清水寛士②	6-0	濱永鴻志②
D2	岸田颯斗① 竹田力①	6-4	下谷賢史① 福島洋太①
S3	大庭彰展①	6-3	米澤海知①

第36回全国選抜高校テニス大会中国地区大会 (H25. 11/16, 17 岡山 備前テニスセンター)

女子本戦トーナメント ◎・・・3セットマッチ

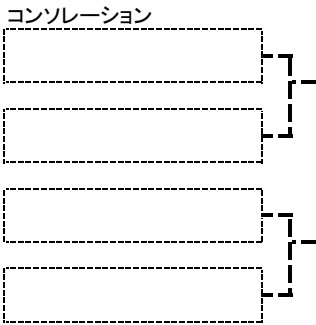
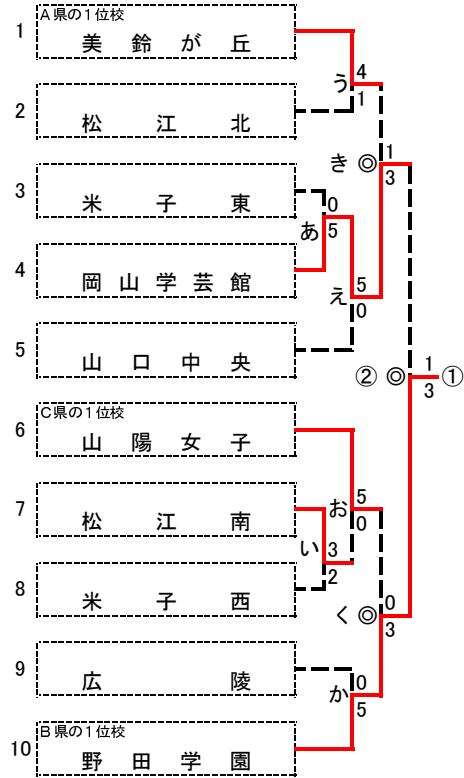

3～6位決定戦

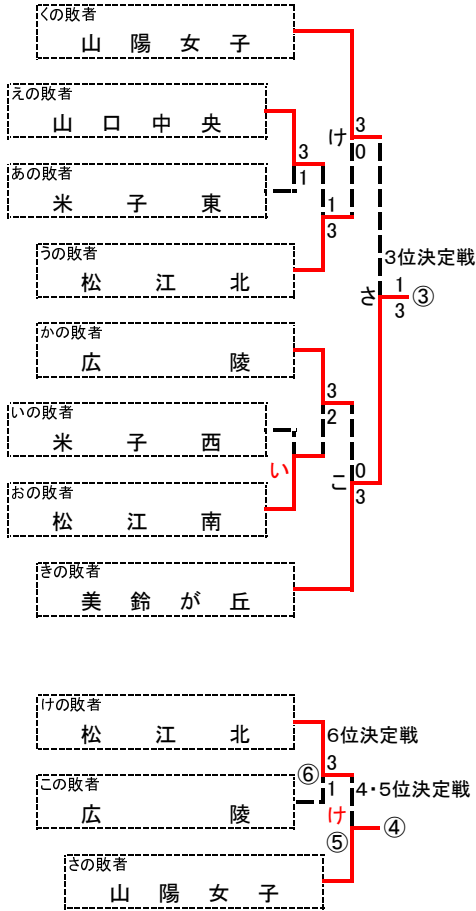

(注) 3～6位決定戦において、本戦トーナメントと同じ対戦は行わず、本戦トーナメントの結果通りとする。
①～⑥位は順位です。

組合せの決定方法

(1) 第1～3シードを各県の1位校から決定する。

	第1シードA	第2シードB	第3シードC	DまたはE
女子	広島	山口	岡山	島根または鳥取

(2) 残りの7校は、2ブロックに分けて監督会議時にフリー抽選する。

D県の1位校、E県の1位校、B県の2位校、C県の2位校が、組合せの2～5番を抽選する。

A県の2位校、D県の2位校、E県の2位校が、組合せの7～9番を抽選する。

<<女子団体戦対戦表 その1>>

第36回全国選抜高校テニス大会 中国地区大会

決勝

	5 岡山学芸館	1-3	野田学園 12
S1	岩下美穂②	6-2.6-3	池田月②
D1	竹原明里① 木原阿花理①	2-6.5-7	鈴木麗央菜② 小川美咲②
S2	光田麻由②	2-6.1-6	森川菜花①
D2	北下真衣① 植村心①	0-6.1-6	梶谷亜未① 澁澤遥②
S3	山口紗英②	1-6.2-4	俣賀瑞希①

準決勝(き)

	1 美鈴が丘	1-3	岡山学芸館 5
S1	小池颯紀①	6-2.3-6.6(3)-7	岩下美穂②
D1	高橋美紀② 今中葉利②	0-6.0-6	木原阿花理① 山口紗英②
S2	中島乃愛②	6-3.7-5	光田麻由②
D2	木原ともみ② 中村梨子①	4-6.0-1	北下真衣① 植村心①
S3	中原美那②	0-6.0-6	竹原明里①

準決勝(く)

	7 山陽女子	0-3	野田学園 12
S1	室山志帆①	6-4.3-6.4-6	池田月②
D1	種谷綾② 太田万結①	2-6.1-6	鈴木麗央菜② 小川美咲②
S2	中西麻菜①	2-6.6-2.4-3	森川菜花①
D2	小林千晴① 柴田有香①	2-6.3-6	梶谷亜未① 澁澤遥②
S3	田村奈津季②	6-1.1-2	俣賀瑞希①

2回戦(う)

	1 美鈴が丘	4-1	松江北 3
S1	小池颯紀①	7-5	壺倉花①
D1	木原ともみ② 今中葉利②	6-0	前川琴奈② 松浦真由子②
S2	中島乃愛②	6-0	大谷かなで②
D2	高橋美紀② 中原美那②	3-6	松尾なるみ② 大西真美①
S3	中村梨子①	6-1	山根三穂②

2回戦(か)

	10 広陵	0-5	野田学園 12
S1	岡田優香①	1-6	池田月②
D1	松本麻美② 渡壁莉子①	0-6	鈴木麗央菜② 小川美咲②
S2	永嶋遥①	1-6	森川菜花①
D2	平本花菜子① 平野真優①	0-6	梶谷亜未① 澁澤遥②
S3	橋本渚②	1-6	俣賀瑞希①

2回戦(え)

	5 岡山学芸館	5-0	山口中央 6
S1	岩下美穂②	6-0	岡田舞①
D1	木原阿花理① 山口紗英②	6-0	山根友里① 原綾菜①
S2	光田麻由②	6-2	俣賀優希②
D2	植村心① 櫻井菜月①	6-0	野口比呂② 大原奈月②
S3	竹原明里①	7-5	高松実里②

2回戦(お)

	7 山陽女子	5-0	松江南 8
S1	室山志帆①	6-0	鳥谷英里①
D1	種谷綾② 太田万結①	6-2	坂本咲② 石倉陽②
S2	中西麻菜①	6-0	渡部優菜②
D2	小林千晴① 柴田有香①	6-1	鳥谷南々子② 土島七海②
S3	田村奈津季②	6-0	川本彩香②

1回戦(あ)

	4 米子東	0-5	岡山学芸館 5
S1	古田有希①	0-6	岩下美穂②
D1	影山優花② 大森瑞穂②	1-6	木原阿花理① 山口紗英②
S2	杵村裕佳②	0-6	竹原明里①
D2	八幡美月② 幸松美結②	0-6	北下真衣① 植村心①
S3	福田遥可②	0-6	植本優貴①

1回戦(い)

	8 松江南	3-2	米子西 9
S1	鳥谷英里①	6-0	真野あかり②
D1	山崎天愛② 内田有紀②	2-6	陶山歩華② 佐藤遥①
S2	坂本咲②	6-0	持田紗希①
D2	鳥谷南々子② 土島七海②	3-6	古田光② 柏原千伽②
S3	石倉陽②	6-0	真野なるみ②

<<女子団体戦対戦表 その2>>

第36回全国選抜高校テニス大会 中国地区大会

3位決定戦(さ)

	6	山陽女子	1-3	美鈴が丘	1
S1		室山志帆①	1-6	小池颯紀①	
D1		種谷綾② 太田万結①	6-1	高橋美紀② 今中栞利②	
S2		中西麻菜①	2-6	中島乃愛②	
D2		小林千晴① 柴田有香①	2-6	木原ともみ② 中村梨子①	
S3		田村奈津季②		岡田華子②	

(け)

	6	山陽女子	3-0	松江北	2
S1		室山志帆①	6-4	壺倉花①	
D1		種谷綾② 太田万結①	6-2	前川琴奈② 松浦真由子②	
S2		中西麻菜①	6-0	曳野千夏②	
D2		小林千晴① 柴田有香①	1-2	松尾なるみ② 大西真美①	
S3		田村奈津季②		山根三穂②	

(-う)

	5	山口中央	1-3	松江北	2
S1		岡田舞①	0-6	壺倉花①	
D1		山根友里① 原綾菜①	3-6	前川琴奈② 松浦真由子②	
S2		俣賀優希②	6-1	大谷かなで②	
D2		野口比呂② 大原奈月②	2-6	松尾なるみ② 大西真美①	
S3		高松実里②		山根三穂②	

(え-あ)

	5	山口中央	3-1	米子東	3
S1		岡田舞①	6-1	古田有希①	
D1		高松実里② 山根友里①	7-6(3)	影山優花② 八幡美月②	
S2		俣賀優希②	6-1	杵村裕佳②	
D2		野口比呂② 大原奈月②	3-4	大森瑞穂② 幸松美結②	
S3		原綾菜①	1-6	福田遥可②	

6位決定戦

	2	松江北	3-1	広陵	9
S1		壺倉花①	7-5	岡田優香①	
D1		前川琴奈② 松浦真由子②	6-1	松本麻美② 渡壁莉子①	
S2		大谷かなで②	1-6	永嶋遥①	
D2		松尾なるみ② 大西真美①	6-2	平本花菜子① 平野真優①	
S3		山根三穂②	0-5	橋本渚②	

(こ)

	9	広陵	0-3	美鈴が丘	1
S1		岡田優香①	2-6	小池颯紀①	
D1		松本麻美② 渡壁莉子①	2-6	木原ともみ② 今中栞利②	
S2		永嶋遥①	2-6	中島乃愛②	
D2		平本花菜子① 平野真優①	3-5	高橋美紀② 中原美那②	
S3		橋本渚②		中村梨子①	

(-か)

	9	広陵	3-2	松江南	7
S1		岡田優香①	6-0	山崎天愛②	
D1		松本麻美② 渡壁莉子①	1-6	坂本咲② 石倉陽②	
S2		永嶋遥①	6-0	渡部優菜②	
D2		平本花菜子① 平野真優①	4-6	鳥谷英里① 土島七海②	
S3		橋本渚②	6-0	鳥谷南々子②	

(い-お)

S1	いにて確定				
D1					
S2					
D2					
S3					

4・5位決定戦

S1	けにて確定				
D1					
S2					
D2					
S3					

第7回中国高等学校新人テニス大会 男子シングルス

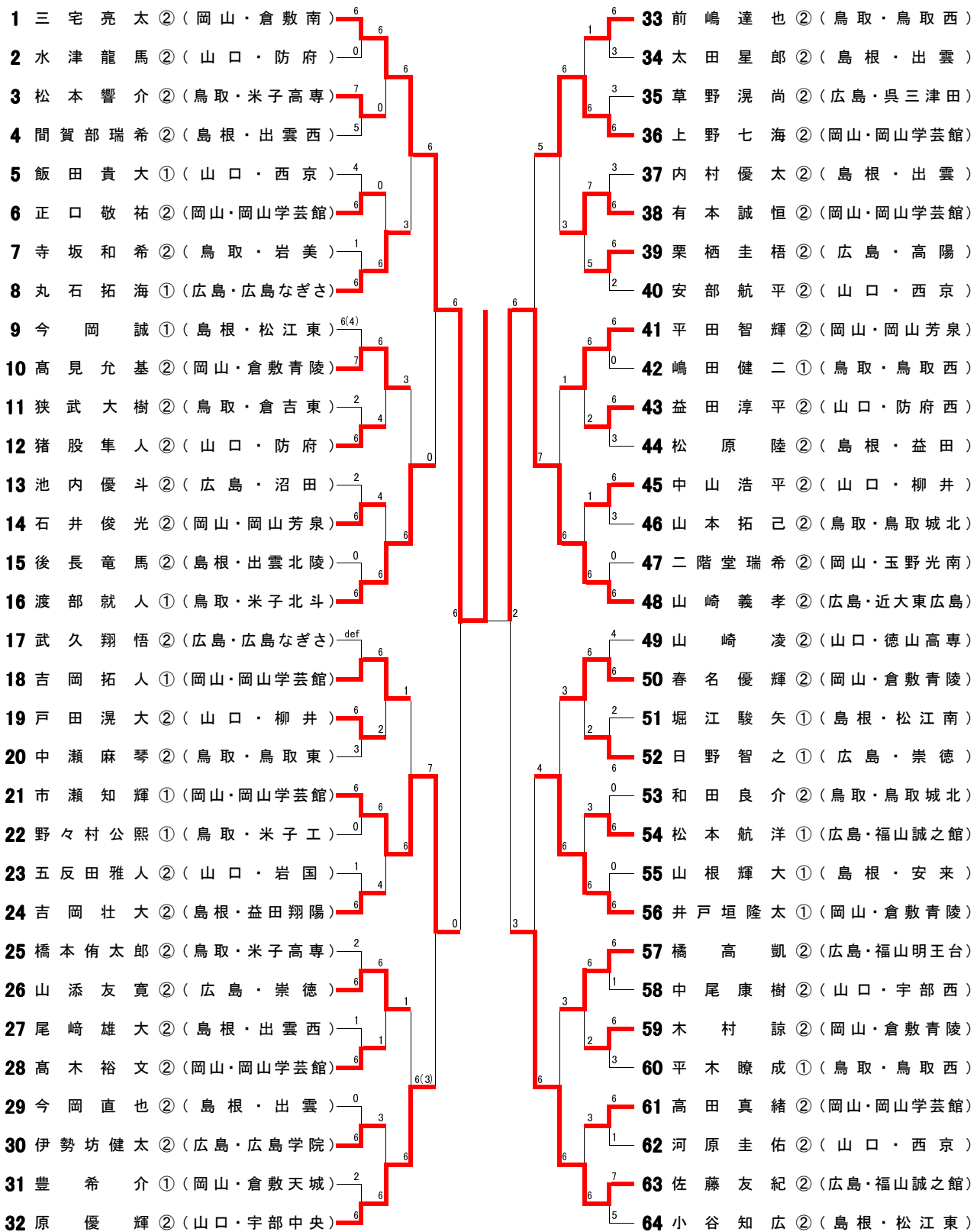

第7回中国高等学校新人テニス大会 女子シングルス

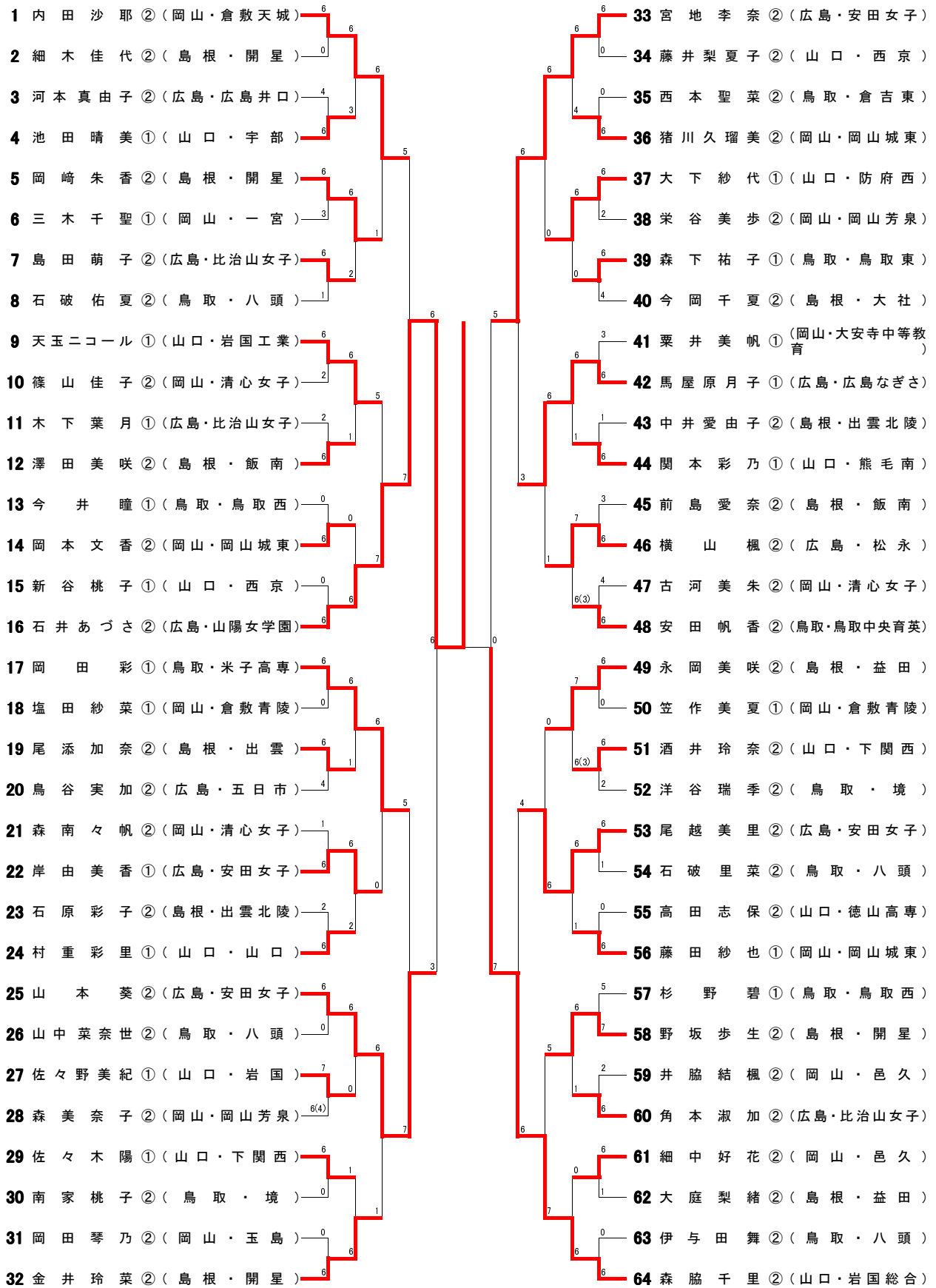

第7回中国高等学校新人テニス大会 男子ダブルス

1	上高 野木 七裕 瀬 垣 麻	海文 ② (岡山・岡山学芸館) 6 琴 ② (鳥取・鳥取東) 0			17	原阿 武 隆 口 敬 田 歩	輝稀 ② (山口・宇部中央) 7 祐貴 ② (岡山・岡山学芸館) 5
2	中西 藤本 友航 松 本 皓 太	紀洋 ② (広島・福山誠之館) 6 大 ② (島根・益田) 3	6	1	18	正吉 井 勇 渡石 元田 隼 石原 井田 俊	輝輔 ② (広島・広島井口) 1 光輝 ② (岡山・岡山芳泉) 6
3	佐松 藤本 友航 稲益 田 皓 太	大 ② (島根・益田) 3 介太 ② (鳥取・米子高専) 1	7	1	19	秋原 元田 隼 平 井田 俊	輝輔 ② (広島・広島井口) 1 光輝 ② (岡山・岡山芳泉) 6
4	松山 本田 響啓 山高 添森 友良	寛真 ② (広島・崇徳) 6 希樹 ② (岡山・玉野光南) 6	5	1	20	石平 井田 俊 草伊 野藤 滉	輝輔 ② (広島・広島井口) 0 尚平 ② (広島・呉三津田) 6
5	二美 階馬 堂 瑞 河飯 原田 大圭	佑大 ② (山口・西京) 2 広誠 ② (島根・松江東) 1	1	6	21	伊田 野藤 滉 山 中本 佑心	尚平 ② (広島・呉三津田) 0 輝大 ② (鳥取・八頭) 6
6	小今 谷 岡 知	廣誠 ① (島根・松江東) 1 緒恒 ② (岡山・岡山学芸館) 6	6	2	22	菅 田 谷 和 入片 山 岡 雄	孝平 ② (広島・近大東広島) 3 紀介 ② (山口・防府商工) 2
7	高有 田本 真誠 安山 部見 航謙	平太 ② (山口・西京) 6 介己 ② (鳥取・鳥取城北) 1	6(2)	6	23	吉田 中 瀬 岡 翔 市 瀨 知 吉 拓	大也 ② (島根・益田翔陽) 6 輝人 ① (岡山・岡山学芸館) 6
8	和山 田本 良拓 猪水 股津 隼龍	人馬 ② (山口・防府) 2 輝太 ② (岡山・倉敷青陵) 6	2	6	24	松大 塚 原 翔 山河 崎 佑 川 尾 章	陸太 ② (島根・益田) 3 凌太 ② (山口・徳山高専) 2
9	春井 戸 垣 優隆	也敏 ② (島根・大田) 1 悟海 ② (広島・広島なぎさ) 6	3	7	25	松大 塚 原 翔 山河 崎 佑 川 尾 章	陸太 ② (島根・益田) 3 凌太 ② (山口・徳山高専) 2
10	大小 谷原 敦幸 武丸 久石 翔拓	也敏 ② (島根・大田) 1 悟海 ① (広島・広島なぎさ) 6	6	6	26	松大 塚 原 翔 山河 崎 佑 川 尾 章	陸太 ② (島根・益田) 3 凌太 ② (山口・徳山高専) 2
11					27	松大 塚 原 翔 山河 崎 佑 川 尾 章	陸太 ② (島根・益田) 3 凌太 ② (山口・徳山高専) 2
12					28	松大 塚 原 翔 山河 崎 佑 川 尾 章	陸太 ② (島根・益田) 3 凌太 ② (山口・徳山高専) 2
13					29	松大 塚 原 翔 山河 崎 佑 川 尾 章	陸太 ② (島根・益田) 3 凌太 ② (山口・徳山高専) 2
14					30	松大 塚 原 翔 山河 崎 佑 川 尾 章	陸太 ② (島根・益田) 3 凌太 ② (山口・徳山高専) 2
15					31	松大 塚 原 翔 山河 崎 佑 川 尾 章	陸太 ② (島根・益田) 3 凌太 ② (山口・徳山高専) 2
16					32	松大 塚 原 翔 山河 崎 佑 川 尾 章	陸太 ② (島根・益田) 3 凌太 ② (山口・徳山高専) 2

第7回中国高等学校新人テニス大会 女子ダブルス

1	猪川久瑠美② (岡山・岡山城東)	6	17	金井坂玲歩菜② (島根・開星)	6
2	林奈津美① (広島・安田女子)	2	18	太田美紗希② (岡山・岡山城東)	0
3	松本由希② (鳥取・境)	3	19	木浅野間晴月菜② (広島・比治山女子)	6
4	藤井梨夏子② (山口・西京)	6	20	岡坂本美彩優① (鳥取・米子高専)	1
5	尾越美莉里② (広島・安田女子)	6	21	内松尾美沙咲耶② (岡山・倉敷天城)	6
6	森下田祐彩子① (鳥取・鳥取東)	0	22	石山破佑奈夏世② (鳥取・八頭)	7
7	井脇屋結美楓② (岡山・邑久)	4	23	上岸原由舞美佳香② (広島・安田女子)	1
8	今藤明夏可② (島根・大社)	6	24	大石下田紗楓代① (山口・防府西)	5
9	坂邊谷春桃紀① (山口・西京)	6	25	安北田野帆真香子② (鳥取・鳥取中央育英)	1
10	岡本茉里香奈② (岡山・岡山城東)	1	26	中日井愛由翔子② (島根・出雲北陵)	6(12)
11	澤田島美愛咲奈② (島根・飯南)	4	27	時肥松塚聡瑞実歩① (山口・宇部)	3
12	角河本崎淑芽加依② (広島・比治山女子)	6	28	森栄美谷奈美子歩② (岡山・岡山芳泉)	6
13	中石村原朱彩里子② (島根・出雲北陵)	1	29	山村沙有美里② (山口・山口)	6
14	森古南河々美帆朱② (岡山・清心女子)	6	30	岡細崎木彩朱代② (島根・開星)	6(1)
15	井酒上井貴奈② (山口・下関西)	1	31	川住上み井ちる遥① (岡山・岡山白陵)	6(3)
16	猪野井碧瞳① (鳥取・鳥取西)	6	32	宮山地本李奈葵② (広島・安田女子)	6